



92×38 mm厚

San Ace 92L 9LGタイプ

■ 一般仕様

- ・材質…………… フレーム：アルミニウム，羽根：樹脂（難燃グレード UL 94V-1）
- ・期待寿命…………… 仕様表参照（L10：残存率90%，60°C，定格電圧，連続運転，フリーエア状態）
周囲温度40°Cの場合の期待寿命は参考値です。
- ・モータ保護機能…………… 拘束時焼損保護機能，電源リード線逆接続保護機能 詳細はp. 599をご覧ください。
- ・絶縁耐圧…………… AC50/60 Hz 500 V 1分間（リード線導体部・フレーム間）
- ・絶縁抵抗…………… DC500 Vメガにて10 MΩ以上（リード線導体部・フレーム間）
- ・音圧レベル…………… ファン吸込側1 mにおける値
- ・保存温度範囲…………… -30 ~ +70°C（結露なきこと）
- ・ファン電源リード線…………… ⊕赤色 ⊖黒色 センサ 黄色 コントロール 茶色
- ・質量…………… 270 g

■ 仕様

下記の型番は，PWMコントロール・パルスセンサ付です。

型番	定格電圧 [V]	使用電圧範囲 [V]	PWMデューティサイクル [%]	定格電流 [A]	定格入力 [W]	定格回転速度 [min ⁻¹]	最大風量 [m ³ /min] [CFM]	最大静圧 [Pa] [inchH ₂ O]	音圧レベル [dB (A)]	使用温度範囲 [°C]	期待寿命 [h]
9LG0912P1H001	12	10.2 ~ 13.8	100	2.0	24.0	9000	3.7 130.6	430 1.72	61	-20 ~ +70	180000/60°C (215000/40°C)
			20	0.18	2.16	2700	1.11 39.1	38.7 0.15	30		
9LG0912P1F001	12	10.2 ~ 13.8	100	1.0	12.0	7000	2.9 102.4	263 1.05	55		
			20	0.11	1.32	2000	0.83 29.3	21.5 0.08	22		
9LG0924P1H001	24	20.4 ~ 27.6	100	0.9	21.6	9000	3.7 130.6	430 1.72	61		
			20	0.08	1.92	2700	1.11 39.1	38.7 0.15	30		
9LG0924P1F001	24	20.4 ~ 27.6	100	0.5	12.0	7000	2.9 102.4	263 1.05	55		
			20	0.06	1.44	2000	0.83 29.3	21.5 0.08	22		

※入力PWM周波数：25 kHz，PWMデューティサイクル0%の記載がない型番に限り0%時の回転速度は0 min⁻¹

- ・オプションでセンサ仕様，コントロール仕様が選択できます。インデックス（p. 634 ~ 635）をご参照ください。
- ・☉は短納期納品サービス対象型番です。サービス内容はp. 654をご覧ください。

■ 風量・静圧特性例 / PWMデューティ・回転速度特性例

9LG0912P1H001 PWMコントロール・パルスセンサ付

PWMデューティサイクル

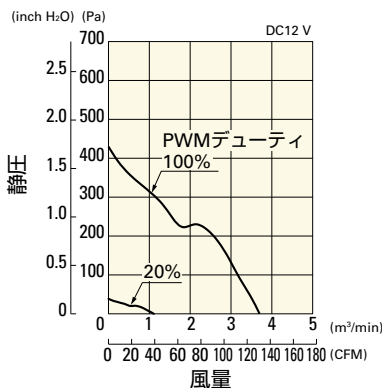

使用電圧範囲

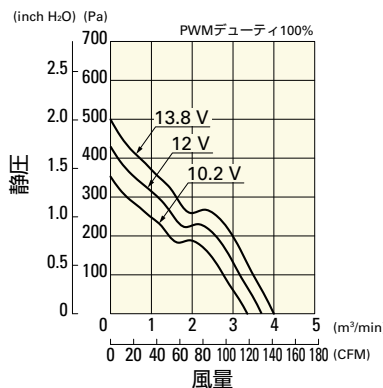

PWMデューティ・回転速度特性例

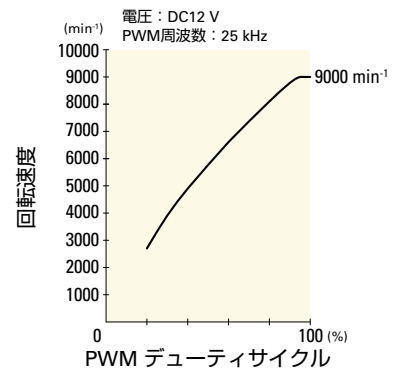

風量・静圧特性例 / PWMデューティ・回転速度特性例

9LG0912P1F001 PWMコントロール・パルスセンサ付

PWMデューティサイクル

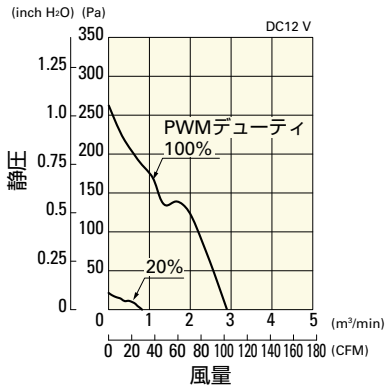

使用電圧範囲

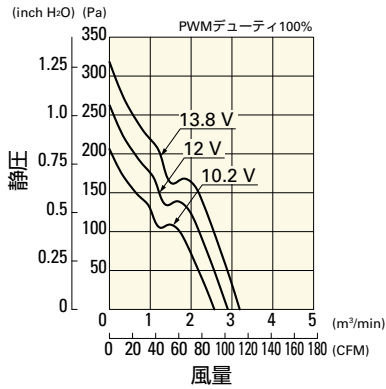

PWMデューティ・回転速度特性例

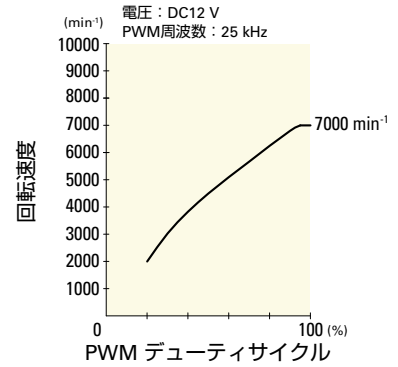

9LG0924P1H001 PWMコントロール・パルスセンサ付

PWMデューティサイクル

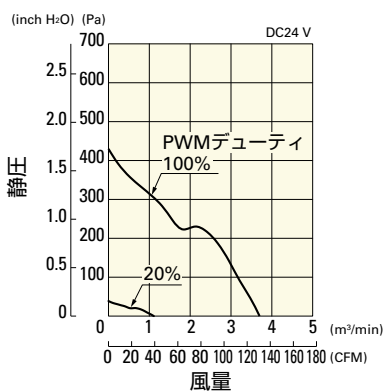

使用電圧範囲

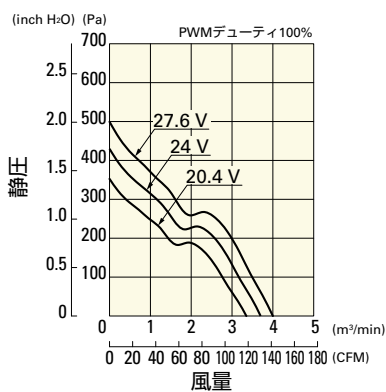

PWMデューティ・回転速度特性例

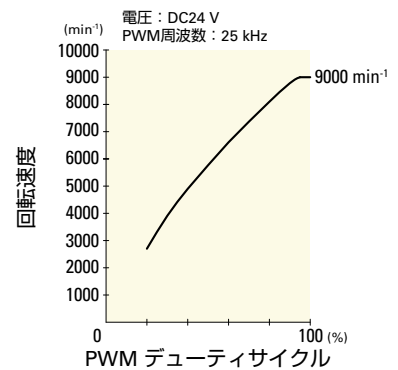

9LG0924P1F001 PWMコントロール・パルスセンサ付

PWMデューティサイクル

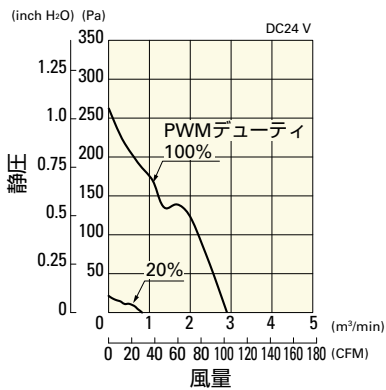

使用電圧範囲

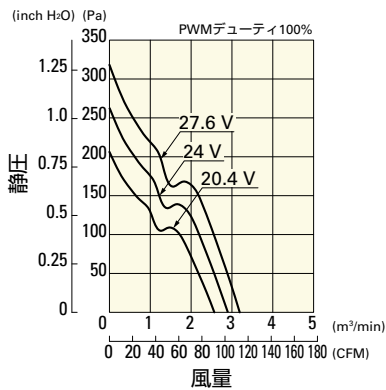

PWMデューティ・回転速度特性例

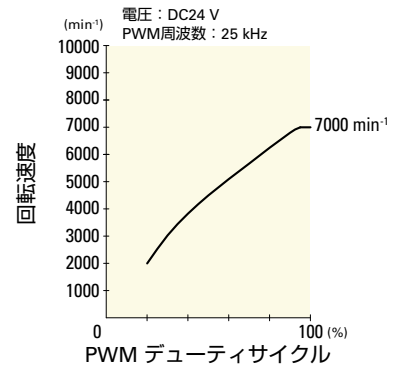

外形図 (単位: mm)

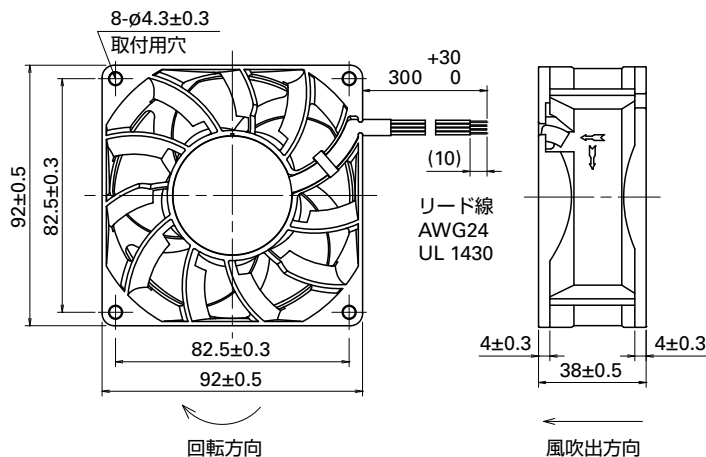

■ 取付穴参考寸法図 (単位: mm)

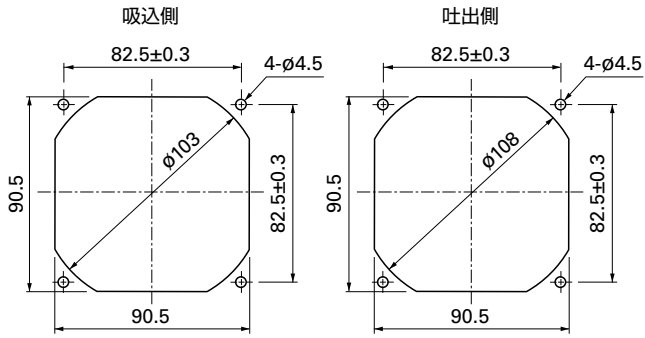

■ オプション

フィンガーガード

掲載ページ p. 584

型番: 109-099E, 109-099H, 109-099C

樹脂フィンガーガード

掲載ページ p. 591

型番: 109-1001G

樹脂フィルターキット

掲載ページ p. 592

型番: 109-1001F13 (13PPI), 109-1001F20 (20PPI),
109-1001F30 (30PPI), 109-1001F40 (40PPI)